

PARTNER MED POLSKA sp.z o.o.
www.partner-med.pl
www.kuschall.eu
Siedziba główna, Salon Wystawowy Bytom ul. Chorzowska 30c
tel. 327874086, 516 293 265



Küschall The KSL



Active and lightweight aluminum manual wheelchair, rigid frame, folding and angle-adjustable backrest



- Oddział Warszawa, Salon Wystawowy:
ul. Górczewska 47
tel.: 603 590 213
- Oddział Bydgoszcz, Salon Wystawowy:
ul. Ludwika Solskiego 15
tel.: 503 711 911
- Oddział Wieluń, Salon Wystawowy
ul. Zamenhoffa 9
tel.: 536 447 544

Odkryj nasze nowe narzędzie, wizualny konfigurator, które pomoże Ci obliczyć wymiary, aby stworzyć swoją konfigurację!

Zastrzegamy sobie prawo do tolerancji + lub - +/- 10 mm dla wszystkich wymiarów. Zastrzegamy sobie prawo do zmian technicznych bez uprzedzenia.

Proszę zaznaczyć krzyżykiem Wyposażenie standardowe Opcja bezpłatna

KOD	OPIS	NC : Niezgodny NC : 9999 = niezgodny z nr ref 9999	PLN	
DSA0100	<input type="checkbox"/> küschall® The KSL - oparcie stałe		19200,00	
DSA0120	<input type="checkbox"/> küschall® The KSL - oparcie składane, z regulacją kąta		20200,00	
SPECJALNA KONSTRUKCJA				
DSA0000	<input type="checkbox"/> Myküschall - specjalna konstrukcja		Na zamówienie	
USA0001	<input type="checkbox"/> UNIQUE - personalizacja		Na zamówienie	
PAKIET POZYCJONUJĄCY				
DSA0220	<input type="checkbox"/> Pakiet pozycjonujący i przeciwoślizgowy Matrx MX2 & Libra zawiera: -Oparcie profilowane Matrx MX2 (rozmiar do wyboru od DSA2300 do DSA2315) -Poduszkę Matrx Libra (DSA2720) Pas pozycjonujący Bodypoint® Evoflex® : 2-punktowy pas biodrowy (rozmiar do wyboru od DSA7810 do DSA7830)	NC: Szerokość siedziska 360 mm, możliwe tylko z głębokością 410/435 mm, 1315, 1430	5600,00	Zaoszczędź 15% wybierając ten PAKIET, czyli 1000 zł
RODZAJ PODWOZIA				
PODWOZIE				
DSA1000	<input type="checkbox"/> Kąt ramy względem podłoża 75°			◆
DSA1010	<input type="checkbox"/> Kąt ramy względem podłoża 75° - przywiedziona przednia część ramy			○
DSA1020	<input type="checkbox"/> Kąt ramy względem podłoża 90°			○
DSA1030	<input type="checkbox"/> Kąt ramy względem podłoża 90° - przywiedziona przednia część ramy	NC : 5300, 5350, 5400, 5500		○
	<input type="checkbox"/> Pałęk przyspawany pod siedziskiem za centralnym otworem mocującym pokrowiec (dodatkowa waga ok.170 g tym samym kolorze, co rama)			Na zamówienie
UNIQUE - W CAŁOŚCI SPAWANY				
USA1270	<input type="checkbox"/> KSL - w całości spawany	NC : 7500, 7510, 7520	5350,00	5600,00
SZEROKOŚĆ SIEDZISKA (SW)				
DSA1315	<input type="checkbox"/> 340 mm	NC : 1600, 2300, 2305, 2310, 2315, 2710, 2720, 2740, 2742, 2744, 2746, 2748		○
DSA1320	<input type="checkbox"/> 360 mm	NC : 2362, 2364, 2366, 2742, 2744, 2746, 2748		○
DSA1325	<input type="checkbox"/> 380 mm	NC : 2364, 2366, 2744		○
DSA1330	<input type="checkbox"/> 400 mm	NC : 2360, 2364, 2366, 2740, 2744		○
DSA1335	<input type="checkbox"/> 420 mm	NC : 2360, 2362, 2366, 2740		○
DSA1340	<input type="checkbox"/> 440 mm	NC : 2360, 2362, 2364, 2740, 2742		○



GLĘBOKOŚĆ SIEDZISKA (SD)						
DSA1430	<input type="checkbox"/>	385 mm		NC : 2720, 2744, 7810, 7820, 7830	○	
DSA1440	<input type="checkbox"/>	410 mm		NC : 2746	◆	
DSA1455	<input type="checkbox"/>	435 mm		NC : 2740, 2742	○	
DSA1470	<input type="checkbox"/>	460 mm		NC : 2740, 2742, 2744	○	
DSA1485	<input type="checkbox"/>	485 mm		NC : 2710, 2740, 2742, 2744, 2746, 2748	○	
WYSOKOŚĆ OPARCIA (BH)						
DSA1600	<input type="checkbox"/>	Wysokość oparcia zależy od ustawienia oparcia - zaznacz, jeśli chcesz zamówić oparcie Matrix / wybierz PAKIET POZYCJONUJĄCY		NC : 2200, 2210, 2200, 2230	○	
DSA1605	<input type="checkbox"/>	270 mm		NC : 2210, 2240	○	
DSA1610	<input type="checkbox"/>	285 mm		NC : 2210, 2240	○	
DSA1615	<input type="checkbox"/>	300 mm		NC : 2240	◆	
DSA1620	<input type="checkbox"/>	315 mm	DSA1625 <input type="checkbox"/>	330 mm	NC : 2240	○
DSA1630	<input type="checkbox"/>	345 mm	DSA1635 <input type="checkbox"/>	360 mm	NC : 2240	○
DSA1640	<input type="checkbox"/>	375 mm	DSA1645 <input type="checkbox"/>	390 mm	NC : 2240	○
DSA1650	<input type="checkbox"/>	405 mm	DSA1655 <input type="checkbox"/>	420 mm	NC : 2240	○
WYSOKOŚĆ SIEDZISKA Z PRZODU (FSTF) - zobacz, tabela 1						
DSA1740	<input type="checkbox"/>	450 mm		NC:1840, 1845, 1850, 1855, 1860, 6420	○	
DSA1745	<input type="checkbox"/>	460 mm		NC : 1845, 1850, 1855, 1860	○	
DSA1750	<input type="checkbox"/>	470 mm		NC : 1850, 1855, 1860	○	
DSA1755	<input type="checkbox"/>	480 mm		NC : 1855, 1860	○	
DSA1760	<input type="checkbox"/>	490 mm		NC : 1860	◆	
DSA1765	<input type="checkbox"/>	500 mm			○	
DSA1770	<input type="checkbox"/>	510 mm		NC : 1820	○	
DSA1775	<input type="checkbox"/>	520 mm		NC : 1820, 1825	○	
DSA1780	<input type="checkbox"/>	530 mm		NC : 1820, 1825, 1830, 6410	○	
WYSOKOŚĆ SIEDZISKA Z TYŁU(RSTF) - RSTF = "FSTF -100 MM" WZGLĘDEM "FSTF-20 MM"						
DSA1820	<input type="checkbox"/>	400 mm		NC : 6420	○	
DSA1825	<input type="checkbox"/>	410 mm			○	
DSA1830	<input type="checkbox"/>	420 mm			○	
DSA1835	<input type="checkbox"/>	430 mm			◆	
DSA1840	<input type="checkbox"/>	440 mm	DSA1845 <input type="checkbox"/>	450 mm	○	
DSA1850	<input type="checkbox"/>	460 mm	DSA1855 <input type="checkbox"/>	470 mm	○	
DSA1860	<input type="checkbox"/>	480 mm			○	
DŁUGOŚĆ PODNÓŻKA/PODUDZIA LLL)						
- RAMA 75° : LLL = "FSTF-100 MM" WZGLĘDEM "FSTF-30 MM"						
- RAMA 90° =: LLL = "FSTF-80 MM WZGLĘDEM "FSTF-40 MM"						
DSA1930	<input type="checkbox"/>	350 mm			○	
DSA1932	<input type="checkbox"/>	360 mm	DSA1934 <input type="checkbox"/>	370 mm	○	
DSA1936	<input type="checkbox"/>	380 mm	DSA1938 <input type="checkbox"/>	390 mm	○	
DSA1940	<input type="checkbox"/>	400 mm	DSA1942 <input type="checkbox"/>	410 mm	○	
DSA1944	<input type="checkbox"/>	420 mm			○	
DSA1946	<input type="checkbox"/>	430 mm			◆	
DSA1948	<input type="checkbox"/>	440 mm	DSA1950 <input type="checkbox"/>	450 mm	○	
DSA1952	<input type="checkbox"/>	460 mm	DSA1954 <input type="checkbox"/>	470 mm	○	
DSA1956	<input type="checkbox"/>	480 mm	DSA1958 <input type="checkbox"/>	490 mm	○	
DSA1960	<input type="checkbox"/>	500 mm			○	
OPARCIE						
TAPICERKA OPARCIA						
DSA2200	<input type="checkbox"/>	Standardowa,tapicerka		NC : 2300, 2305, 2310, 2315, 2440	◆	
DSA2210	<input type="checkbox"/>	Lekka tapicerka		NC : 2300, 2305, 2310, 2315, 2440	800,00,	
DSA2220	<input type="checkbox"/>	Tapicerka standardowa z regulacją pasami w kolorze premium black		NC : 2300, 2305, 2310, 2315, 2440	○	
DSA2230	<input type="checkbox"/>	Tapicerka Aero z regulacją pasami		NC : 2300, 2305, 2310, 2315, 2440	1200,00	
DSA2240	<input type="checkbox"/>	Bez tapicerki oparcia - zaznacz w przypadku zamawiania oparcz pozycjonujących, takich jak Matrix			○	
UNIQUE - UNIQUE - KOLOR PRZESZYCIA TAPICERKI - Tylko tapicerka Aero						
USA2241	<input type="checkbox"/>	NEON YELLOW			750,00	
USA2242	<input type="checkbox"/>	NEON PINK			750,00	
USA2243	<input type="checkbox"/>	BLUE			750,00	
USA2244	<input type="checkbox"/>	WHITE			750,00	
USA2245	<input type="checkbox"/>	RED			750,00	
USA0002	<input type="checkbox"/>	"Twój spersonalizowany kolor": Prosimy o kontakt z naszym działem obsługi klienta.			Na zamówienie	

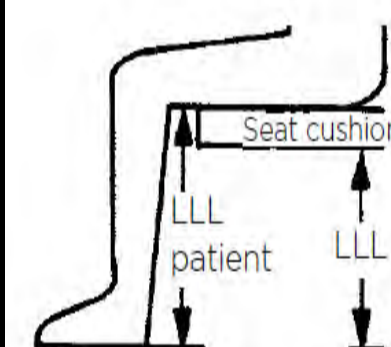

LLL = LLL patient - Seat cushion

LL użytkownika należy zmierzyć odejmując grubość poduszki
LLL= LLL użytkownika - poduszka



UNIQUE - TAPICERKA - HAFT- Tylko tapicerka Aero					
USA2246	<input type="checkbox"/>	SMILEY		1150,00	
USA2248	<input type="checkbox"/>	TRAVELER	NEW	1150,00	
USA2249	<input type="checkbox"/>	SAKURA BEAUTY		1150,00	
USA2250	<input type="checkbox"/>	FANNY CACTUS		1150,00	
USA2251	<input type="checkbox"/>	KUSCHALL LOGO: Prosimy o kontakt z naszym działem obsługi klienta.		Na zamówienie	
USA0003	<input type="checkbox"/>	"Twój spersonalizowany design": Prosimy o kontakt z naszym działem obsługi klienta. Prosimy o przesłanie żadanego projektu w formacie .ai / .pdf lub .png		Na zamówienie	
UNIQUE - TAPICERKA - FLOKOWANA - Tylko tapicerka Aero					
USA2253	<input type="checkbox"/>	SMILEY		500,00	
USA2255	<input type="checkbox"/>	TRAVELER	NEW	500,00	
USA2256	<input type="checkbox"/>	SAKURA BEAUTY		500,00	
USA2257	<input type="checkbox"/>	FANNY CACTUS		500,00	
USA2259	<input type="checkbox"/>	PAINT STAIN		500,00	
USA0004	<input type="checkbox"/>	"Twój spersonalizowany design": Prosimy o kontakt z naszym działem obsługi klienta. Prosimy o przesłanie żadanego projektu w formacie .ai / .pdf lub .png		Na zamówienie	
OPARCIA MATRX -Wysokość odnosi się do rzeczywistej wysokości oparcia Matrx					
DSA2300	<input type="checkbox"/>	MATRX MX2, wysokość 150 mm z szybkozłączem		4200,00	
DSA2305	<input type="checkbox"/>	MATRX MX2, wysokość 150 mm z szybkozłączem		4200,00	
DSA2310	<input type="checkbox"/>	MATRX MX2, wysokość 305 mm z szybkozłączem		4200,00	
DSA2315	<input type="checkbox"/>	MATRX MX2, wysokość 405 mm z szybkozłączem		4200,00	
SZEROKOŚĆ OPARĆ MATRX					
DSA2360	<input type="checkbox"/>	360 mm - iorientacyjna szerokość klatki piersiowej 265 mm		○	
DSA2362	<input type="checkbox"/>	380 mm - orientacyjna szerokość klatki piersiowej 290 mm		○	
DSA2364	<input type="checkbox"/>	410 mm - orientacyjna szerokość klatki piersiowej 315 mm		○	
DSA2366	<input type="checkbox"/>	430 mm -orientacyjna szerokość klatki piersiowej 340 mm		○	
DSA2368	<input type="checkbox"/>	460 mm - orientacyjna szerokość klatki piersiowej 370 mm		○	
RĄCZKI					
DSA2400	<input type="checkbox"/>	Bez rączek		◆	
DSA2410	<input type="checkbox"/>	Rączki krótkie, stałe		○	
DSA2420	<input type="checkbox"/>	Rączki długie, stałe		○	
DSA2440	<input type="checkbox"/>	Rączki z regulacją wysokości, zintegrowane		1200,00	
DSA2450	<input type="checkbox"/>	Rączki składane		1000,00	
KĄT OPARCIA (BA) - od siedziska					
DSA2500	<input type="checkbox"/>	74°	DSA2520 <input type="checkbox"/>	78°	○
DSA2540	<input type="checkbox"/>	82°			○
DSA2560	<input type="checkbox"/>	86°	DSA2580 <input type="checkbox"/>	90°	○
TAPICERKA SIEDZISKA					
DSA2600	<input type="checkbox"/>	Standardowa tapicerka siedziska - z rzepem (miękki) na środku		◆	
DSA2630	<input type="checkbox"/>	Lekka tapicerka siedziska -60kg		300,00	
UNIQUE - KOLOR PRZESZYCIA TAPICERKI					
USA2602	<input type="checkbox"/>	NEON YELLOW		750,00	
USA2603	<input type="checkbox"/>	NEON PINK		750,00	
USA2604	<input type="checkbox"/>	BLUE	NEW	750,00	
USA2605	<input type="checkbox"/>	WHITE		750,00	
USA2606	<input type="checkbox"/>	RED		750,00	
USA0005	<input type="checkbox"/>	"Twój spersonalizowany kolor": Prosimy o kontakt z naszym działem obsługi klienta.		Na zamówienie	

MX2: tylko o 140g więcej niż oparcie z regulacją pasami!









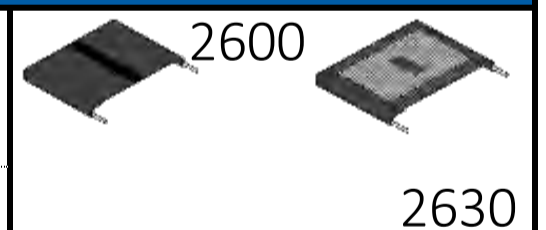
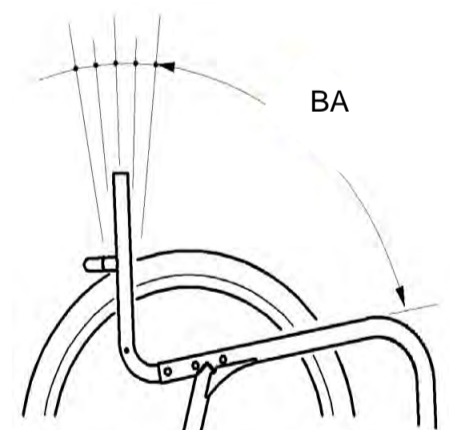











2300, 2305, 2310, 2315

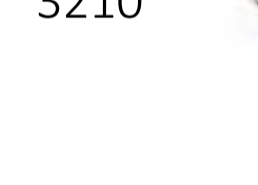

2450

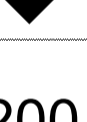
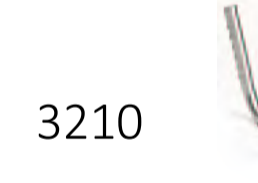
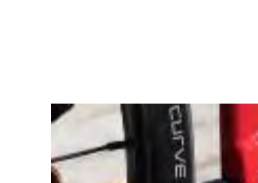
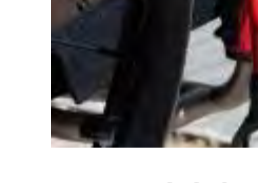

2600 2630

SIEDZISKO					
PODUSZKA					
DSA2700	<input type="checkbox"/>	STANDARDOWA PODUSZKA SIEDZISKA, 60 mm, Z POWIERZCHNIĄ VISCO	NC : 2810, 2820, 2830, 2840, 2850	500,00	
DSA2710	<input type="checkbox"/>	PODUSZKA FLO-TECH LITE	NC : 2810, 2820, 2830, 2840, 2850	550,00	2700 
DSA2720	<input type="checkbox"/>	PODUSZKA MATRX LIBRA, Z MIĘKKIM, CZARNYM POKROWCEM	NC : szerokość 360 mm, możliwe tylko z głębokością 410 i 435 mm	1350,00	2710 
DSA2740	<input type="checkbox"/>	PODUSZKA CLASSIC VISCO 375 X 400 mm- TYLKO DLA UŻYTKOWNIKÓW DO 50 KG	NC : 2810, 2820, 2830, 2840, 2850	350,00	2720 
DSA2742	<input type="checkbox"/>	PODUSZKA CLASSIC VISCO 405 X 400 mm - TYLKO DLA UŻYTKOWNIKÓW DO 100 KG	NC : 2810, 2820, 2830, 2840, 2850	300,00	
DSA2744	<input type="checkbox"/>	PODUSZKA CLASSIC VISCO 430 X 430 mm - TYLKO DLA UŻYTKOWNIKÓW DO 100 KG	NC : 2810, 2820, 2830, 2840, 2850	300,00	
DSA2746	<input type="checkbox"/>	PODUSZKA CLASSIC VISCO 455 X 400 mm- TYLKO DLA UŻYTKOWNIKÓW DO 100 KG	NC : 2810, 2820, 2830, 2840, 2850	350,00	2740 / 2742 
DSA2748	<input type="checkbox"/>	PODUSZKA CONTOUR VISCO NG	NC : 2810, 2820, 2830, 2840, 2850	350,00	2748 
AKCESORIA DO PODUSZKI MATRX LIBRA					
DSA2810	<input type="checkbox"/>	Worek na płyn (para)		400,00	2810 
DSA2820	<input type="checkbox"/>	Para przyciętych klinów		200,00	2820 
DSA2830	<input type="checkbox"/>	Klin odwodzący kończyny dolne		200,00	2830 
DSA2840	<input type="checkbox"/>	Klin boczny		200,00	2840 
DSA2850	<input type="checkbox"/>	Klin przedni		250,00	2850 
USZTYWNIENIE SIEDZISKA					
DSA2860	<input type="checkbox"/>	USZTYWNIENIE SIEDZISKA	(Obowiązkowo: wybierz poduszkę siedziska)	250,00	2860 
PODNOŻEK					
RODZAJ PODNOŻKA (RUROWY / PŁYTA)					
DSA3200	<input type="checkbox"/>	Podnóżek rurowy, stały- nowy, aluminiowy profil			3200 
DSA3210	<input type="checkbox"/>	Podnóżek rurowy, stały - tytanowy			3210 
DSA3220	<input type="checkbox"/>	Podnóżek karbonowy z regulacją kąta	NC : 3290	1200,00	3220 
POKRYCIE PODNOŻKA					
DSA3290	<input type="checkbox"/>	POKRYCIE PODNOŻKA		500,00	
PODPARCIE POD STOPY I NOGI					
DSA3300	<input type="checkbox"/>	Pas pod łydki montowany na ramie			3300 
DSA3305	<input type="checkbox"/>	Pas pod łydki montowany na wspornikach widelca		350,00	3305 

BOCZKI				
DSA3410	<input type="checkbox"/>	Boczki karbonowe, stałe		◆
DSA3430	<input type="checkbox"/>	Błotniki karbonowe, stałe	NC : 7230	400,00
KOLORY I PERSONALIZACJA				
KOLOR RAMY				
DSA4000	<input type="checkbox"/>	SPACE BLACK (RAL 9005)		○
DSA4010	<input type="checkbox"/>	ANTHRACITE GREY (RAL 7016)		○
DSA4020	<input type="checkbox"/>	PURE WHITE (RAL 9016)	NC : 4220	○
DSA4030	<input type="checkbox"/>	CARMINE RED (RAL 3002)		○
DSA4040	<input type="checkbox"/>	AZURE BLUE (RAL 5017)		○
DSA4060	<input type="checkbox"/>	FLASHY YELLOW (RAL 1016)		1000,00
DSA4070	<input type="checkbox"/>	ATOMIC VIOLET- specjalna mieszanka kolorów, brak RAL		1000,00
DSA4100	<input type="checkbox"/>	BLACK GLOSSY (RAL 9005)		1000,00
DSA4130	<input type="checkbox"/>	SILVER GREY (RAL 9006)		1000,00
DSA4140	<input type="checkbox"/>	ROYAL BLUE - specjalna mieszanka kolorów, brak RAL		1000,00
DSA4150	<input type="checkbox"/>	RUBY RED (RAL 3003)		1000,00
DSA4170	<input type="checkbox"/>	FOREST GREEN (6029)		1000,00
DSA4180	<input type="checkbox"/>	DYNAMITE ORANGE specjalna mieszanka kolorów, brak RAL		1000,00
USA4101	<input type="checkbox"/>	DIAMOND SILVER		3700,00
USA4102	<input type="checkbox"/>	PASTEL GREEN		3300,00
USA4103	<input type="checkbox"/>	SKY BLUE		3300,00
USA4104	<input type="checkbox"/>	PLUM PURPLE		3300,00
USA4105	<input type="checkbox"/>	SALMON		3300,00
USA0008	<input type="checkbox"/>	Specjalny kolor ramy (tylko na zamówienie): - Czas produkcji+ 10 dni dla koloru już oferowanego w innych wózkach manualnych Invacare. GDZIE - Czas produkcji + 15 dni; na każde inne zamówienie (pod warunkiem wykonalności) - proszę podać informacje RAL / inne		2000,00
UNIQUE - WYKOŃCZENIE SZKLIWIĄ CERAMICZNĄ				
USA4066	<input type="checkbox"/>	WYKOŃCZENIE SZKLIWIĄ CERAMICZNĄ (TYLKO DLA KOLORÓWUSA****)		3000,00
STYLE				
DSA4190	<input type="checkbox"/>	BOLD	NC : 4300, 4310	300,00
DSA4195	<input type="checkbox"/>	TAG	NC : 4200 à 4250	◆
KOLORY W STYLU BOLD				
DSA4200	<input type="checkbox"/>	BLACK		○
DSA4210	<input type="checkbox"/>	DARK GREY		○
DSA4220	<input type="checkbox"/>	LIGHT GREY		○
DSA4230	<input type="checkbox"/>	RED		○
DSA4240	<input type="checkbox"/>	BLUE		○
DSA4250	<input type="checkbox"/>	GOLD		○
USA4252	<input type="checkbox"/>	NEON YELLOW		950,00
USA4253	<input type="checkbox"/>	NEON GREEN		950,00
USA4254	<input type="checkbox"/>	NEON ORANGE		950,00
USA4255	<input type="checkbox"/>	NEON PUNK		950,00
USA4256	<input type="checkbox"/>	NEON RED		950,00
USA0009	<input type="checkbox"/>	„Twój spersonalizowany kolor”: Prosimy o kontakt z naszym działem obsługi klienta		Na zamówienie
KOLORY W STYLU TAG				
DSA4300	<input type="checkbox"/>	BLACK		○
DSA4310	<input type="checkbox"/>	RED		○
FRONT WHEEL				
DSA5000	<input type="checkbox"/>	3" SUPERSPORT		○
DSA5050	<input type="checkbox"/>	4" EVERYDAY, czarna opona		◆
DSA5100	<input type="checkbox"/>	4" COMFORT, czarna opona		○
DSA5150	<input type="checkbox"/>	4" STAREC, czarna opona i czarna piasta		350,00
DSA5200	<input type="checkbox"/>	4" FROGLEGS FRONT, czarna opona i czarna piasta		550,00
DSA5250	<input type="checkbox"/>	4" FROGLEGS czarna opona, srebrna piasta		550,00
DSA5300	<input type="checkbox"/>	5" EVERYDAY, czarna opona	Nieemożliwe z ramą przednią 90° (DSA1020/1030)	○
DSA5350	<input type="checkbox"/>	5" COMFORT, czarna opona	Nieemożliwe z ramą przednią 90° (DSA1020/1030)	○
DSA5400	<input type="checkbox"/>	5" STAREC, czarna opona i czarna piasta	Nieemożliwe z ramą przednią 90° (DSA1020/1030)	500,00
DSA5450	<input type="checkbox"/>	5" FROGLEGS, czarna opona i czarna piasta	Nieemożliwe z ramą przednią 90° (DSA1020/1030)	700,00
DSA5500	<input type="checkbox"/>	5" FROGLEGS, czarna opona, srebrna piasta	Nieemożliwe z ramą przednią 90° (DSA1020/1030)	700,00

**DODATKOWY
CZAS
REALIZACJI
+10 DNI**



BOLD



TAG



5000



5200 / 5250 /
5450 / 5500

5350



5050 / 5300

UNIQUE - KOLORY PIAST FROGLEGS			
USA5502	<input type="checkbox"/>	PINK	1100,00
USA5504	<input type="checkbox"/>	ORANGE	1100,00
USA5506	<input type="checkbox"/>	BLUE	1100,00
USA5507	<input type="checkbox"/>	VIOLET	1100,00
USA5508	<input type="checkbox"/>	RED	1100,00
USA5509	<input type="checkbox"/>	GOLD	1100,00
UNIQUE - ŁOŻYSKO CERAMICZNE			
USA5510	<input type="checkbox"/>	ŁOŻYSKO CERAMICZNE	1700,00
KOŁO TYLNE			
UNIQUE - WSPORNIK KOŁA TYLNEGO			
USA6050	<input type="checkbox"/>	REGULOWANA POZYCJA TYLNEGO KOŁA (+/- 1 POZYCJA) WÓZEK DOSTARCZONY W WYBRANEJ POZYCJI TYLNEGO KOŁA	○
POZYCJA TYLNEGO KOŁA (ODLEGŁOŚĆ X NA RYSUNKU)			
DSA6100	<input type="checkbox"/>	140 mm (pozycja 1 jak w K-Series)	○
DSA6110	<input type="checkbox"/>	125 mm (pozycja 2 jak w K-Series)	○
DSA6120	<input type="checkbox"/>	110 mm (pozycja 3 jak w K-Series)	◆
DSA6130	<input type="checkbox"/>	95 mm (pozycja 4 jak w K-Series)	○
DSA6140	<input type="checkbox"/>	80 mm (pozycja 5 jak w K-Series)	○
CAMBER OSI KARBONOWEJ			
DSA6200	<input type="checkbox"/>	0°	○
DSA6210	<input type="checkbox"/>	3°	◆
DSA6220	<input type="checkbox"/>	6°	○
NC : 6950			
SZYBKOZŁĄCZKI DLA TETRA			
DSA6300	<input type="checkbox"/>	SZYBKOZŁĄCZKI DLA TETRA	NC : 6550, 6950 650,00
ROZMIAR KÓŁ TYLNYCH			
DSA6410	<input type="checkbox"/>	24"	◆
DSA6420	<input type="checkbox"/>	25"	○
NC : 6600, 6610, 6630, 6700, 6710, 6720, 6760, 6770, 6900, 6910, 6950			
RODZAJ KÓŁ TYLNYCH			
DSA6520	<input type="checkbox"/>	HIGH PERFORMANCE (czarna felga, czarna piasta STAREC, czarne skrzyżowane szprychy)	24", 25" ◆
DSA6550	<input type="checkbox"/>	SPINERGY LXX (czarna felga, czarna piasta, radialne szprychy)	24", 25" 3550,00
USA6551	<input type="checkbox"/>	SPINERGY LITE EXTREME LX - 680g na koło	24", 25" 5300,00
USA6552	<input type="checkbox"/>	SPINERGY LITE EXTREME X-LACED XLX - 660g na koło	24", 25" 5550,00
USA6553	<input type="checkbox"/>	SPINERGY X-LACED SPORT LITE EXTREME XSLX - 757g na koło	24", 25" 5900,00
USA6554	<input type="checkbox"/>	SPINERGY CARBON FIBER CLX - 570g na koło	24", 25" 6750,00
UNIQUE - KOLORY CIĄGÓW ANODOWANE			
USA6557	<input type="checkbox"/>	BLUE	600,00
USA6558	<input type="checkbox"/>	GOLD	600,00
USA6559	<input type="checkbox"/>	GREEN	600,00
USA6560	<input type="checkbox"/>	ORANGE	600,00
USA6561	<input type="checkbox"/>	RED	600,00
USA6562	<input type="checkbox"/>	VIOLET	600,00

NEW

NEW

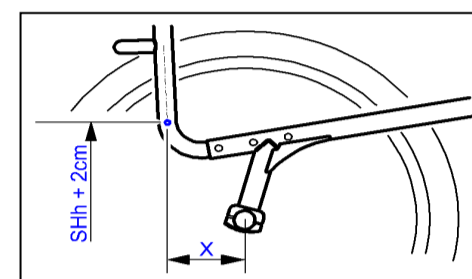

6300

Rozmiar opony
 MAXXIS LIGHT GUARD / ALPHA PROTECT :
 24" : 25-540
 MBL SPEEDLITE:
 24" : 25-540



6600



UNIQUE - KOLORY PIAST ANODOWANE

USA6563	<input type="checkbox"/>	BLUE		600,00
USA6564	<input type="checkbox"/>	GOLD		600,00
USA6565	<input type="checkbox"/>	SILVER GREY (RAL 9006)		600,00
USA6566	<input type="checkbox"/>	GREEN		600,00
USA6567	<input type="checkbox"/>	ORANGE		600,00
USA6568	<input type="checkbox"/>	RED		600,00
USA6569	<input type="checkbox"/>	VIOLET		600,00

UNIQUE - KOLORY SZPRYCH

USA6570	<input type="checkbox"/>	BLUE		600,00
USA6571	<input type="checkbox"/>	GREEN		600,00
USA6572	<input type="checkbox"/>	ORANGE		600,00
USA6573	<input type="checkbox"/>	PINK		600,00
USA6574	<input type="checkbox"/>	RED		600,00
USA6575	<input type="checkbox"/>	VIOLET		600,00
USA6576	<input type="checkbox"/>	WHITE		600,00
USA6577	<input type="checkbox"/>	YELLOW		600,00





UNIQUE - ŁOŻYSKO CERAMICZNE

USA6579	<input type="checkbox"/>	ŁOŻYSKO CERAMICZNE		1350,00
---------	--------------------------	--------------------	--	---------

OPONY KÓŁ TYLNYCH

DSA6600	<input type="checkbox"/>	MAXXIS LITE GUARD, OPONA CZARNA (Ochrona antyprzebiciowa dętki)	24"	○	6625
DSA6625	<input type="checkbox"/>	MAXXIS ALPHA PROTECT OPONA CZARNA (Ochrona antyprzebiciowa dętki)	24", 25"	○	 6630
DSA6630	<input type="checkbox"/>	MBL SPEEDLITE (Ochrona antyprzebiciowa dętki)	24"	◆	

CIĄGI

DSA6700	<input type="checkbox"/>	ANTYPOŚLIZGOWE, ODL. 3 CM, REGULOWANE 4CM	24"		650,00	
DSA6710	<input type="checkbox"/>	STALOWE, ODL. 3CM, REGULOWANE 4CM	24"		500,00	 6700 6710
DSA6720	<input type="checkbox"/>	TYTANOWE, ODL. 3 CM, REGULOWANE 4CM	24"		1300,00	
DSA6740	<input type="checkbox"/>	CARBOLIFE GEKKO, ANTYPOŚLIZGOWE, ODL. 3 CM, REGULOWANE 4CM	24", 25"		1700,00	 6720
DSA6750	<input type="checkbox"/>	CARBOLIFE GEKKO S, ANTYPOŚLIZGOWE, ODL. 3 CM, REGULOWANE 4CM	24", 25"		1700,00	 6740
DSA6760	<input type="checkbox"/>	CARBOLIFE CURVE L Z PROFILEM ERGONOMICZNYM, ODL. 3 CM, REGULOWANE 4CM	24"		1300,00	
DSA6770	<input type="checkbox"/>	CARBOLIFE QUADRO, Z PROFILEM ERGONOMICZNYM ODL. 3 CM, REGULOWANE 4CM	24"		1700,00	 6790 6760
DSA6780	<input type="checkbox"/>	LEKKIE ALUMINIOWE, SZARE, ODL. 3 CM, REGULOWANE 4CM	24", 25"	◆		
DSA6790	<input type="checkbox"/>	LEKKIE ALUMINIOWE, CZARNE, ODL. 3 CM, REGULOWANE 4CM	24", 25"	○		

OSŁONY SZPRYCH

DSA6900	<input type="checkbox"/>	Przezroczyste	24", 26"		900,00	
DSA6910	<input type="checkbox"/>	Czarne	24", 26"		900,00	

ZESTAW DODATKOWY ALBER

DSA6950	<input type="checkbox"/>	Płyta adaptera TWION i E-MOTION M25 -- zawiera 2 antytipery ALBER//tylko z kołami tylnymi 24"	Tylko dla kół 24" NC : 7500, 7510, 7520		2700,00	 7210 7230 7240
---------	--------------------------	---	--	--	---------	--

Wskazówka: w celu zapewnienia doskonałej kompatybilności hamulców z kołami ręcznymi, zaleca się wyposażyć je w taką samą powłokę, jak koła z napędem.

UNIQUE - PERSONALIZACJA

USA6960	<input type="checkbox"/>	UNIQUE - NIESTANDARDOWE KOLORY WIDELCÓW I OSŁONY ŁOŻYSK	1350,00
USA6961	<input type="checkbox"/>	UNIQUE - NIESTANDARDOWE KOLORY WIDELCÓW, OSŁONY ŁOŻYSK, OPARCIE I CIĄGÓW (tylko dla ciągów DSA6780)	1900,00
USA6962	<input type="checkbox"/>	UNIQUE - NIESTANDARDOWE KOLORY WIDELCÓW, OSŁONY ŁOŻYSK, OPARCIE I CIĄGÓW (tylko dla ciągów DSA6780) I PODNÓŻKA RURKOWEGO (tylko dla podnóżka DSA3200)	2550,00

UNIQUE - KOLORY PREMIUM ANODOWANE

USA6963	<input type="checkbox"/>	RED	○
USA6964	<input type="checkbox"/>	VIOLET	○
USA6965	<input type="checkbox"/>	COPPER	○
USA6966	<input type="checkbox"/>	GREEN	○
USA6967	<input type="checkbox"/>	ORANGE	○
USA6968	<input type="checkbox"/>	GOLD	○
USA6969	<input type="checkbox"/>	CHAMPAGNE	○
USA6970	<input type="checkbox"/>	PINK	○
USA6971	<input type="checkbox"/>	BLUE	○
USA6972	<input type="checkbox"/>	POLY MIRROR FINISH	○

OPCJE BEZPIECZEŃSTWA

Maksymalnie 2 elementy na stronę z listy: antytipery, uchwyt na kule lub kółka tranzytowe.

HAMULCE

DSA7210	<input type="checkbox"/>	HAMULCE do pchania z wygiętą dźwignią - PUSH	◆
DSA7230	<input type="checkbox"/>	HAMULCE PERFORMANCE	350,00
DSA7240	<input type="checkbox"/>	HAMULCE ACTIVE	350,00
DSA7250	<input type="checkbox"/>	HAMULCE LIGHT ACTIVE	650,00



7250

ANTYTIPERY

DSA7500	<input type="checkbox"/>	Antytiper prawy	600,00
DSA7510	<input type="checkbox"/>	Antytiper lewy	600,00
DSA7520	<input type="checkbox"/>	Antytipery po obu stronach	1200,00



7500 / 7520

PAS

DSA7800	<input type="checkbox"/>	Standardowy pas - plastikowa klamra	200,00
DSA7810	<input type="checkbox"/>	Pas do pozycjonowania BODYPOINT EVOFLEX, 2-punktowy, mały, płaski, z przyciskiem	1000,00
DSA7820	<input type="checkbox"/>	Pas do pozycjonowania BODYPOINT EVOFLEX, 2-punktowy, średni, płaski, z zatrzaskiem rehabilitacyjnym	1000,00
DSA7830	<input type="checkbox"/>	Pas do pozycjonowania BODYPOINT EVOFLEX, 2-punktowy, duży, płaski, z zatrzaskiem rehabilitacyjnym	1000,00

Pas Evoflex regulowany od 35 mm do 125 mm do tyłu od przodu siedziska; 6 pozycji w odstępach, co 15 mm.



7810 / 7820 / 7830

ŚWIATŁA ODBLASKOWE

DSA7900	<input type="checkbox"/>	Zamontowane na kołach (odblaski na kołach)	100,00
---------	--------------------------	--	--------

INNE OPCJE

OCHRONA RAMY

DSA8010	<input type="checkbox"/>	Ochroniacze przedniej części ramy	200,00
DSA8500	<input type="checkbox"/>	Pompka- nowość	150,00
DSA8550	<input type="checkbox"/>	Zestaw narzędzi	100,00
DSA8650	<input type="checkbox"/>	Torba na koła	300,00
DSA8680	<input type="checkbox"/>	Koła terenowe 24" z torbą-komplet koła MOUNTAIN BIKE z szarymi aluminiowymi ciągami; w zestawie osie na szybkozłączach	3000,00
DSA8800	<input type="checkbox"/>	Pasek na łydki BODYPOINT	500,00
DSA8850	<input type="checkbox"/>	Torba podróżna na KSL - BODYPOINT	500,00



8550



8680

Podsumowanie

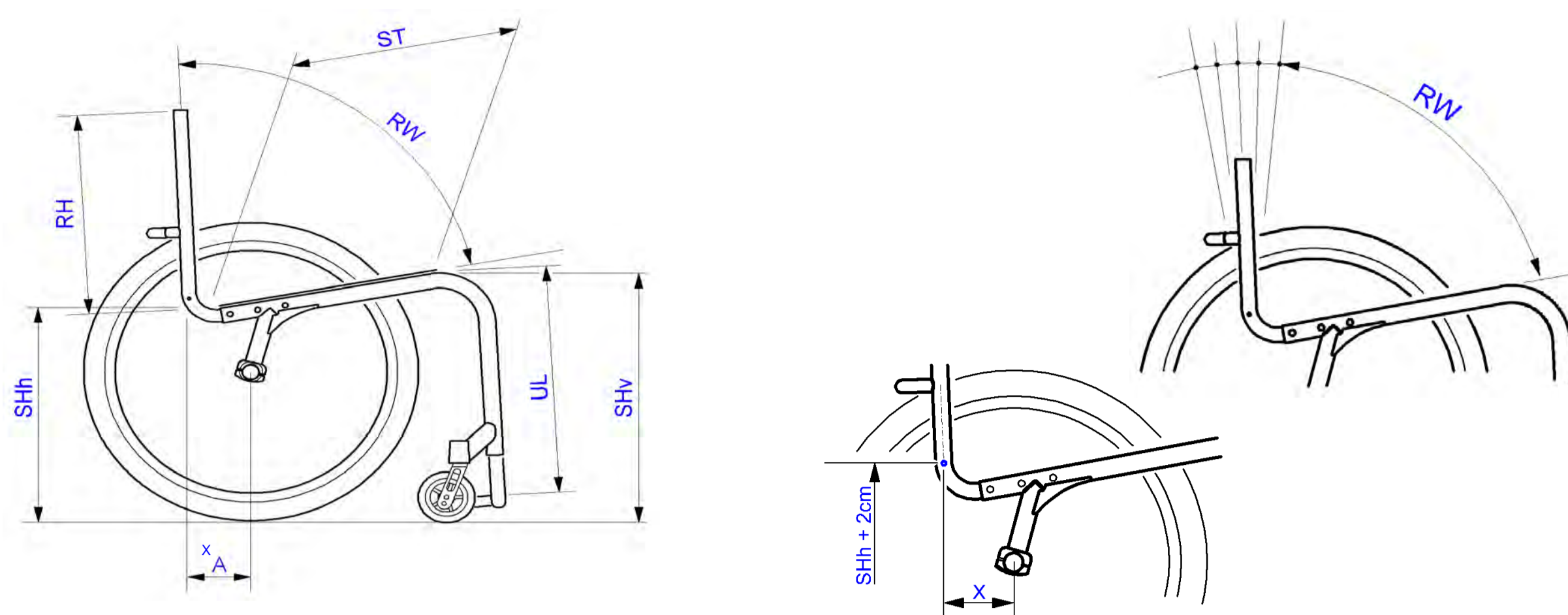

INDYWIDUALNE POMIARY	
SW	
ST = SD	
RW = BH	
FSTF = SHv	
RSTF = SHh	
LLL	
BA = RW	
X	
Waga użytkownika	
Wzrost / rozmiar użytkownika	

RAMPY

1440530	<input type="checkbox"/>	Zestaw do składanej rampy Mono z włókna szklanego: wymiary po złożeniu: 2000 x 230 mm 16.3 kg - maksymalny udźwig: 300 kg	8200,00	 1440530
1654128	<input type="checkbox"/>	Zestaw do rampy podstawowej: 2 części teleskopowe z aluminium z powłoką antypoślizgową, wymiary po złożeniu: 1210 x 194 mm 8.8 kg na parę - maksymalny udźwig: 270 kg	1900,00	 1654128
1654129	<input type="checkbox"/>	Zestaw do rampy 3-częściowej aluminiowej teleskopowej z powłoką antypoślizgową Quick2go Compact, wymiary po złożeniu: 870 x 237 mm 13.6 kg na parę - max.: 260 kg	3700,00	 1654129
1654130	<input type="checkbox"/>	Zestaw do składanej, aluminiowej rampy Mono wymiary po złożeniu: 1824 x 714 mm , 13.9 kg - maksymalny udźwig: 300 kg	2000,00	 1654130